

<b>DUNE-3</b> SERIES.....	4
<b>SOLCO-3</b> SERIES .....	8
ENCIMERAS.....	12
APLIQUES.....	13
CONDICIONES DE VENTA.....	14

# DUNE-3 SERIES



## PÁGINA / PAGE 6

### 120 DUNE WENGÉ CAJÓN METÁLICO / TIROIR MÉTALLIQUE

	Código	P.F
Bajo 3C. / Sous Vasque 3T. 120	VUW312050M	
Encimera Porcelana / Plan Céramique Ming 121	VMP1120100	
Espejo / Miroir 120X69	VE70120000	
<b>TOTAL:</b>		
Encimera Opalina / Plan Opaline 121	VML1120100	
Armario Derecha / Colonne Droite (x2)	VUW0130520	
Aplique / Applique Duo Cromo	VA20000002	



## PÁGINA / PAGE 9

### 80 DUNE WENGÉ CAJÓN MADERA / TIROIR BOIS

	Código	P.F
Bajo 3C. / Sous Vasque 3T. 80	VUW3080500	
Encimera Porcelana / Plan Céramique Ming 81	VMP0080100	
Espejo / Miroir 80x69	VE70080000	
<b>TOTAL:</b>		
Encimera Opalina / Plan Opaline 81	VML0080100	
Módulo Derecha / Module Droite (x2)	VUW0060520	
Repisa / Étagère 80	VREP080100	
Aplique / Applique City	VA30000003	



## PÁGINA / PAGE 10

### 120 DUNE BLANCO CAJÓN MADERA / TIROIR BOIS

	Código	P.F
Bajo 3C. / Sous Vasque 3T. 120 (x2)	VUB3120110	
Encimera Porcelana / Plan Céramique Ming 121 (x2)	VMP1120100	
Espejo / Miroir Vertical (x2)	VE50V80000	
<b>TOTAL:</b>		
Encimera Carga mineral izquierda / Plan Synthèse vasque gauche Tekno 121 (x2)	VMTi120100	
Armario Derecha / Colonne Droite (x2)	VUB0130120	
Armario Izquierdo / Colonne Gauche (x2)	VUB0130110	
Aplique / Applique Urban (x2)	VA80000008	



## PÁGINA / PAGE 11

### 80 DUNE BLANCO CAJÓN MADERA / TIROIR BOIS

	Código	P.F
Bajo 3C. / Sous Vasque 3T. 80	VUB3080100	
Encimera Porcelana / Plan Céramique Ming 81	VMP0080100	
Espejo / Miroir 80x69 Retro	VEFL080000	
<b>TOTAL:</b>		
Encimera Cristal Pop negro / Plan Verre Pop noire 81	VMV0080000	
Armario Derecha / Colonne Droite (x2)	VUB0130120	

# DUNE-3 SERIES



## PÁGINA / PAGE 12

### 80 DUNE GRIS CAJÓN MADERA / TIROIR BOIS

	Código	P.F
Bajo 3C. / Sous Vasque 3T. 80	VUG3080200	
Encimera Porcelana / Plan Céramique Ming 81	VMP0080100	
Espejo / Miroir 80x69	VE70080000	
<b>TOTAL:</b>		
Módulo Derecha / Module Droite (x2)	VUG0060220	
Apliche cromo / Applique chrome Gala	VA10000001	

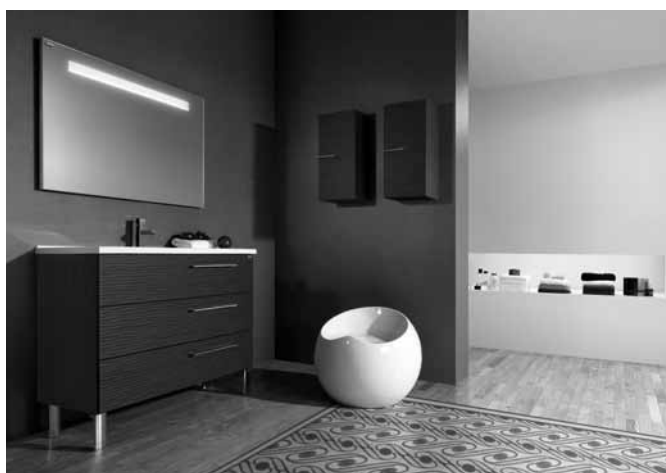

## PÁGINA / PAGE 13

### 100 DUNE GRIS CAJÓN MADERA / TIROIR BOIS

	Código	P.F
Bajo 3C. / Sous Vasque 3T. 100	VUG3100200	
Encimera Porcelana / Plan Céramique Ming 101	VMP0100100	
Espejo / Miroir 100x69 Retro	VEFL100000	
<b>TOTAL:</b>		
Encimera Carga mineral / Plan Synthèse Condal 101	VMC0100100	
Módulo Derecha / Module Droite (x2)	VUG0060220	

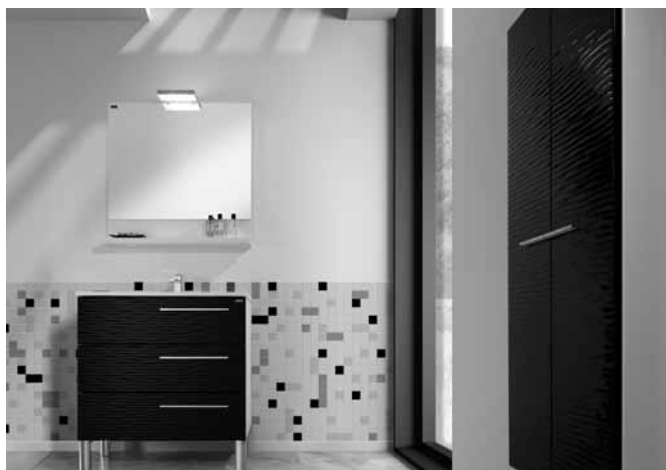

## PÁGINA / PAGE 14

### 80 DUNE NEGRO CAJÓN MADERA / TIROIR BOIS

	Código	P.F
Bajo 3C. / Sous Vasque 3T. 80	VUN3080000	
Encimera Porcelana / Plan Céramique Ming 81	VMP0080100	
Espejo Repisa Blanco / Miroir Étagère Blanc	VT0E080100	
<b>TOTAL:</b>		
Encimera Carga mineral / Plan Synthèse Afric 81	VMA0080100	
Armario Derecha / Colonne Droite	VUN0130020	
Armario Izquierdo / Colonne Gauche	VUN0130010	
Apliche / Applique City	VA30000003	



## PÁGINA / PAGE 15

### 120 DUNE NEGRO CAJÓN METÁLICO / TIROIR MÉTALLIQUE

	Código	P.F
Bajo 3C. / Sous Vasque 3T. 120 (x2)	VUN312000M	
Encimera Porcelana / Plan Céramique Ming 120 (x2)	VMP1120100	
Espejo / Miroir 120x69 Retro (x2)	VEFL120000	
<b>TOTAL:</b>		
Encimera Opalina / Plan Opaline 121 (x2)	VML1120100	
Armario Derecha / Colonne Droite (x2)	VUN0130020	
Armario Izquierdo / Colonne Gauche (x2)	VUN0130010	

# DUNE-3 SERIES

**Bajo lavabo CAJON MADERA** con guía oculta con amortiguador hidráulico.  
PRECIO BASE CON ENCIMERA PORCELANA MING 1 SENO

CAJON MADERA	GRIS	BLANCO	WENGÉ	NEGRO	P.F.
<b>80</b>	VUG3080200	VUB3080100	VUW3080500	VUN3080000	
<b>100</b>	VUG3100200	VUB3100100	VUW3100500	VUN3100000	
<b>120-1 SENO</b>	VUG3120200	VUB3120100	VUW3120500	VUN3120000	
<b>120 IZQUIERDA*</b>	VUG3120210	VUB3120110	VUW3120510	VUN3120010	
<b>120 DOBLE SENO</b>	VUG3120220	VUB3120120	VUW3120520	VUN3120020	

\*Solo disponible con encimera Tekno 120 Izquierda \*Bajos para ir con patas (no suspendidos) patas incluidas

**Bajo lavabo CAJON METÁLICO** con guía oculta con amortiguador hidráulico.  
PRECIO BASE CON ENCIMERA PORCELANA MING 1 SENO

CAJON METÁLICO	GRIS	BLANCO	WENGÉ	NEGRO	P.F.
<b>80</b>	VUG308020M	VUB308010M	VUW308050M	VUN308000M	
<b>100</b>	VUG310020M	VUB310010M	VUW310050M	VUN310000M	
<b>120-1 SENO</b>	VUG312020M	VUB312010M	VUW312050M	VUN312000M	
<b>120 IZQUIERDA*</b>	VUG312021M	VUB312011M	VUW312051M	VUN312001M	
<b>120 DOBLE SENO</b>	VUG312022M	VUB312012M	VUW312052M	VUN312002M	

\*Solo disponible con encimera Tekno 120 Izquierda \*Bajos para ir con patas (no suspendidos) patas incluidas

## SUPLEMENTOS ENCIMERAS (características técnicas pagina 12)

	PORCELANA MING	CRISTAL POP NEGRO	OPALINA ROCK	CARGA MINERAL		
				CONDAL	AFRIC	TEKNO
<b>80</b>	VMP0080100	VMV0080000	VML0080100	VMC0080100	VMA0080100	VMT0080100
<b>P.F.</b>						
<b>100</b>	VMP0100100	VMV0100000	VML0100100	VMC0100100	VMA0100100	VMT0100100
<b>P.F.</b>						
<b>120-1 SENO</b>	VMP1120100	VMV1120000	VML1120100	VMC1120100	VMA1120100	VMT1120100
<b>P.F.</b>						
<b>120 IZQUIERDA</b>						VMTi120100
<b>P.F.</b>						
<b>120 DOBLE SENO</b>	VMP2120100	VMV2120000	VML2120100	VMC2120100	VMA2120100	VMT2120100
<b>P.F.</b>						

## COMPLEMENTOS con sistema de cierre silencioso

	GRIS	BLANCO	WENGÉ	NEGRO	P.F.
<b>ARMARIO IZQUIERDA</b>	VUG0130210	VUB0130110	VUW0130510	VUN0130010	
<b>ARMARIO DERECHA</b>	VUG0130220	VUB0130120	VUW0130520	VUN0130020	
<b>MÓDULO IZQUIERDA</b>	VUG0060210	VUB0060110	VUW0060510	VUN0060010	
<b>MÓDULO DERECHA</b>	VUG0060220	VUB0060120	VUW0060520	VUN0060020	

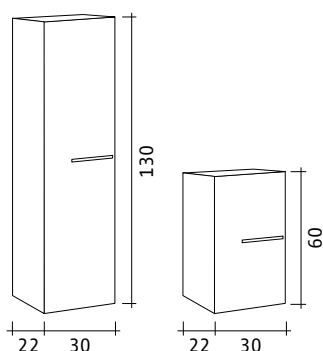

# DUNE-3 SERIES

## ESPEJO REPISA

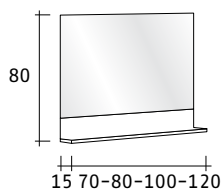

	BLANCO	P.F.
70	VT0E070100	
80	VT0E080100	
100	VT0E100100	
120	VT0E120100	

## REPISA

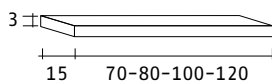

	BLANCO	P.F.
70	VREP070100	
80	VREP080100	
100	VREP100100	
120	VREP120100	

## ESPEJO RETRO

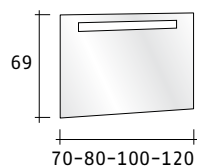

	RETRO	P.F.
70X69	VEFLO70000	
80X69	VEFLO80000	
100X69	VEFL100000	
120X69	VEFL120000	

## ESPEJO LISO

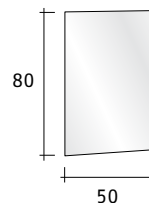
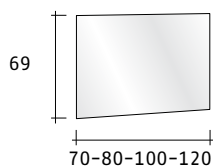

	LISO	P.F.
70X69	VE70070000	
80X69	VE70080000	
100X69	VE70100000	
120X69	VE70120000	
VERTICAL 50X80	VE50V80000	

## ACCESORIOS

### JUEGO 4 PATAS CLASS

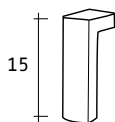

### JUEGO 4 PATAS ELEGANCE

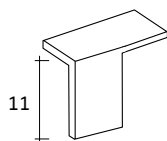

### JUEGO 4 PATAS DUO

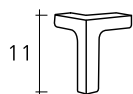

### CAJON FUNCIONAL

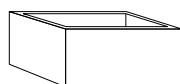

	P.F.
JUEGO 4 PATAS CLASS	VPATA40004
JUEGO 4 PATAS DUO	VPATA20004
JUEGO 4 PATAS ELEGANCE	VPATA10004
CAJON FUNCIONAL	VCAJON1000
MUESTRARIO	VEXPODUNE0

# SOLCO-3 SERIES



## PÁGINA / PAGE 18

### 100 SOLCO NEGRO CAJÓN METÁLICO / TIROIR MÉTALLIQUE

	Código	P.F
Bajo 3C. / Sous Vasque 3T. 100	VSN310000M	
Encimera Porcelana / Plan Céramique Ming 100	VMP0100100	
Espejo / Miroir 100x69 Retro	VEFL100000	
<b>TOTAL:</b>		
Encimera Cristal Pop negro / Plan Verre Pop noire 100	VMV0100000	



## PÁGINA / PAGE 21

### 80 SOLCO NEGRO CAJÓN MADERA / TIROIR BOIS

	Código	P.F
Bajo 3C. / Sous Vasque 3T. 80	VSN3080000	
Encimera Porcelana / Plan Céramique Ming 81	VMP0080100	
Espejo / Miroir 80x69	VE70080000	
<b>TOTAL:</b>		
Aplique / Applique Mixer	VA70000007	



## PÁGINA / PAGE 22

### 120 SOLCO WENGÉ CAJÓN METÁLICO / TIROIR MÉTALLIQUE

	Código	P.F
Bajo 3C. / Sous Vasque 3T. 120 (x2)	VSW312050M	
Encimera Porcelana / Plan Céramique Ming 121 (x2)	VMP1120100	
Espejo / Miroir 120X69 (x2)	VE70120000	
<b>TOTAL:</b>		
Encimera Carga mineral / Plan Synthèse Afric 121 (x2)	VMA1120100	
Aplique / Applique Duo Cromo (x2)	VA20000002	



## PÁGINA / PAGE 23

### 80 SOLCO WENGÉ CAJÓN MADERA / TIROIR BOIS

	Código	P.F
Bajo 3C. / Sous Vasque 3T. 80	VSW3080500	
Encimera Porcelana / Plan Céramique Ming 81	VMP0080100	
Espejo / Miroir 80x69 Retro	VEFL080000	
<b>TOTAL:</b>		
Encimera Carga mineral / Plan Synthèse Tekno 81	VMT0080100	
Módulo Derecha / Module Droite (x2)	VSW0060520	
Módulo Izquierdo / Module Gauche (x2)	VSW0060510	

# SOLCO-3 SERIES



## PÁGINA / PAGE 24

### 100 SOLCO GRIS CAJÓN MADERA / TIROIR BOIS

	Código	P.F
Bajo 3C. / Sous Vasque 3T. 100 (x2)	VSG3100200	
Encimera Porcelana /		
Plan Céramique Ming 101 (x2)	VMP0100100	
Espejo Repisa / Miroir Étagère 100 (x2)	VCOE100200	
<b>TOTAL:</b>		
Encimera Opalina / Plan Opaline 101 (x2)	VML0100100	
Aplique / Applique City (x2)	VA30000003	



## PÁGINA / PAGE 25

### 80 SOLCO GRIS CAJÓN METÁLICO / TIROIR MÉTALLIQUE

	Código	P.F
Bajo 3C. / Sous Vasque 3T. 80	VSG308020M	
Encimera Porcelana /		
Plan Céramique Ming 81	VMP0080100	
Espejo / Miroir 80x69 Retro	VEFL080000	
<b>TOTAL:</b>		
Encimera Cristal Pop negro /		
Plan Verre Pop noire 81	VMV0080000	
Armario Derecha / Colonne Droite	VSG0130220	
Armario Izquierdo / Colonne Gauche	VSG0130210	



## PÁGINA / PAGE 26

### 80 SOLCO BLANCO CAJÓN METÁLICO / TIROIR MÉTALLIQUE

	Código	P.F
Bajo 3C. / Sous Vasque 3T. 80	VSB308010M	
Plan Céramique Ming 81	VMP0080100	
Espejo / Miroir 80x69	VE70080000	
<b>TOTAL:</b>		
Aplique / Applique Urban	VA80000008	



## PÁGINA / PAGE 27

### 120 SOLCO BLANCO CAJÓN MADERA / TIROIR BOIS

	Código	P.F
Bajo 3C. / Sous Vasque 3T. 120	VSB3120120	
Encimera Porcelana 2 senos/		
Plan Céramique 2 vasque Ming 121	VMP2120100	
Espejo / Miroir 120X69	VE70120000	
<b>TOTAL:</b>		
Encimera Carga mineral 2 Senos /		
Plan Synthèse 2 vasque Condal 121	VMC2120100	
Armario Derecha / Colonne Droite	VSB0130120	
Armario Izquierdo / Colonne Gauche	VSB0130110	
Aplique / Applique Mixer	VA70000007	

# SOLCO-3 SERIES

**Bajo lavabo CAJON MADERA** con guía oculta con amortiguador hidráulico.  
PRECIO BASE CON ENCIMERA PORCELANA MING 1 SENO

CAJON MADERA	GRIS	BLANCO	WENGÉ	NEGRO	P.F.
<b>80</b>	VSG3080200	VSB3080100	VSW3080500	VSN3080000	
<b>100</b>	VSG3100200	VSB3100100	VSW3100500	VSN3100000	
<b>120-1 SENO</b>	VSG3120200	VSB3120100	VSW3120500	VSN3120000	
<b>120 IZQUIERDA*</b>	VSG3120210	VSB3120110	VSW3120510	VSN3120010	
<b>120 DOBLE SENO</b>	VSG3120220	VSB3120120	VSW3120520	VSN3120020	

\*Solo disponible con encimera Tekno 120 Izquierda \*Bajos para ir con patas (no suspendidos) patas incluidas

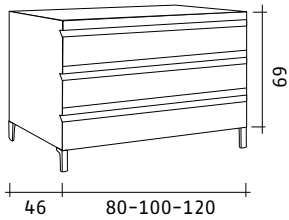

**Bajo lavabo CAJON METÁLICO** con guía oculta con amortiguador hidráulico.  
PRECIO BASE CON ENCIMERA PORCELANA MING 1 SENO

CAJON METÁLICO	GRIS	BLANCO	WENGÉ	NEGRO	P.F.
<b>80</b>	VSG308020M	VSB308010M	VSW308050M	VSN308000M	
<b>100</b>	VSG310020M	VSB310010M	VSW310050M	VSN310000M	
<b>120-1 SENO</b>	VSG312020M	VSB312010M	VSW312050M	VSN312000M	
<b>120 IZQUIERDA*</b>	VSG312021M	VSB312011M	VSW312051M	VSN312001M	
<b>120 DOBLE SENO</b>	VSG312022M	VSB312012M	VSW312052M	VSN312002M	

\*Solo disponible con encimera Tekno 120 Izquierda \*Bajos para ir con patas (no suspendidos) patas incluidas

## SUPLEMENTOS ENCIMERAS (características técnicas pagina 12)

	PORCELANA MING	CRISTAL POP NEGRO	OPALINA ROCK	CARGA MINERAL		
				CONDAL	AFRIC	TEKNO
<b>80</b>	VMP0080100	VMV0080000	VML0080100	VMC0080100	VMA0080100	VMT0080100
<b>P.F.</b>						
<b>100</b>	VMP0100100	VMV0100000	VML0100100	VMC0100100	VMA0100100	VMT0100100
<b>P.F.</b>						
<b>120-1 SENO</b>	VMP1120100	VMV1120000	VML1120100	VMC1120100	VMA1120100	VMT1120100
<b>P.F.</b>						
<b>120 IZQUIERDA</b>						VMTi120100
<b>P.F.</b>						
<b>120 DOBLE SENO</b>	VMP2120100	VMV2120000	VML2120100	VMC2120100	VMA2120100	VMT2120100
<b>P.F.</b>						

## COMPLEMENTOS con sistema de cierre silencioso

	GRIS	BLANCO	WENGÉ	NEGRO	P.F.
<b>ARMARIO IZQUIERDA</b>	VSG0130210	VSB0130110	VSW0130510	VSN0130010	
<b>ARMARIO DERECHA</b>	VSG0130220	VSB0130120	VSW0130520	VSN0130020	
<b>MÓDULO IZQUIERDA</b>	VSG0060210	VSB0060110	VSW0060510	VSN0060010	
<b>MÓDULO DERECHA</b>	VSG0060220	VSB0060120	VSW0060520	VSN0060020	

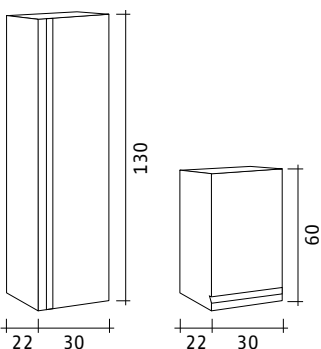

# SOLCO-3 SERIES

## ESPEJO REPISA

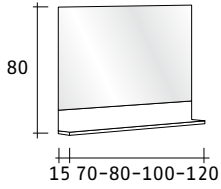

	BLANCO	P.F.
70	VT0E070100	
80	VT0E080100	
100	VT0E100100	
120	VT0E120100	

## REPISA

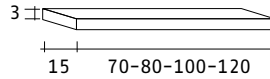

	BLANCO	P.F.
70	VREP070100	
80	VREP080100	
100	VREP100100	
120	VREP120100	

## ESPEJO RETRO

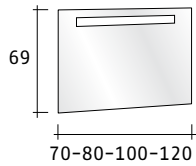

	RETRO	P.F.
70X69	VEFLO70000	
80X69	VEFLO80000	
100X69	VEFL100000	
120X69	VEFL120000	

## ESPEJO LISO

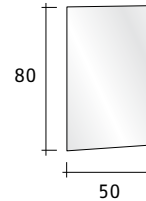
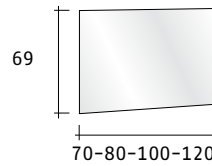

	LISO	P.F.
70X69	VE70070000	
80X69	VE70080000	
100X69	VE70100000	
120X69	VE70120000	
VERTICAL 50X80	VE50V80000	

## ACCESORIOS

### JUEGO 4 PATAS CLASS

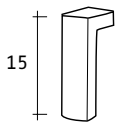

### JUEGO 4 PATAS ELEGANCE

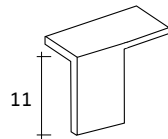

### JUEGO 4 PATAS DUO

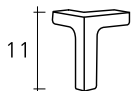

### CAJON FUNCIONAL

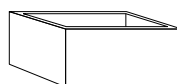

	P.F.
JUEGO 4 PATAS CLASS	VPATA40004
JUEGO 4 PATAS DUO	VPATA20004
JUEGO 4 PATAS ELEGANCE	VPATA10004
CAJON FUNCIONAL	VCAJON1000
MUESTRARIO	VEXPOSOLCO

# ENCIMERAS INTEGRALES

## CARGA MINERAL

Encimeras fabricadas con mármol, granito y resina de poliéster, materiales de alta calidad y resistencia, rematadas con un acabado sanitario no poroso alto brillo que facilita su limpieza y mantenimiento.

### AFRIC

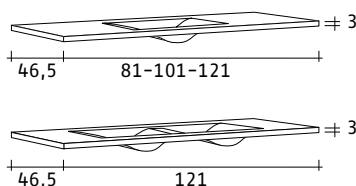

### CONDAL

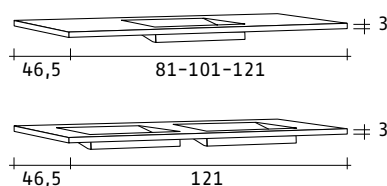

### TEKNO

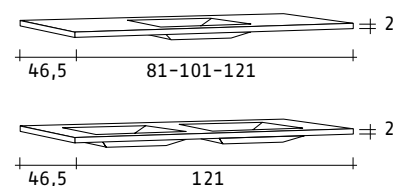

## OPALINA

Encimeras de alta resistencia debido a su composición mineral de cuarzo, endurecido con resina y pasta de cristal que aporta un acabado resistente y cristalino.

### ROCK

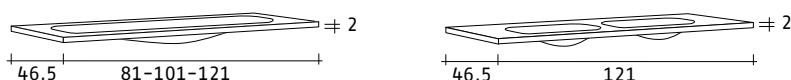

## PORCELANA

Encimera de porcelana de primera calidad, acabado sanitario no poroso que facilita su limpieza y mantenimiento.

### MING

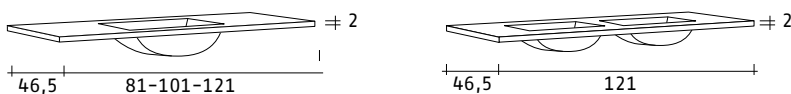

## CRISTAL

Encimeras de alta resistencia debido a su fabricación, que aporta la dureza necesaria dentro del cuarto de baño sin descuidar un acabado brillante fácil de limpiar y mantener.

### POP NEGRO

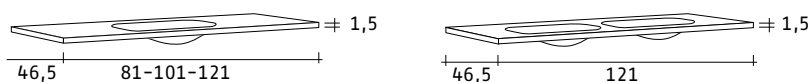

### SUPLEMENTOS ENCIMERAS

	PORCELANA MING	CRISTAL POP NEGRO	OPALINA ROCK	CARGA MINERAL		
				CONDAL	AFRIC	TEKNO
<b>80</b> P.F.	VMP0080100	VMV0080000	VML0080100	VMC0080100	VMA0080100	VMT0080100
<b>100</b> P.F.	VMP0100100	VMV0100000	VML0100100	VMC0100100	VMA0100100	VMT0100100
<b>120 1 SENO</b> P.F.	VMP1120100	VMV1120000	VML1120100	VMC1120100	VMA1120100	VMT1120100
<b>120 IZQUIERDA</b> P.F.						VMTi120100
<b>120 2 SENOS</b> P.F.	VMP2120100	VMV2120000	VML2120100	VMC2120100	VMA2120100	VMT2120100

## 1. GALA CROMO VA10000001

Fluorescente: T5 8W 230V 50Hz Clase 2 IP20

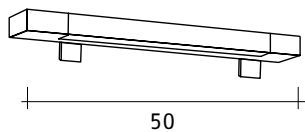

## 2. DUO CROMO VA20000002

Fluorescente: T5 14W 230V 50Hz Clase 2 IP20

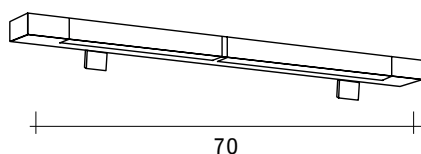

## 3. CITY VA30000003

Halógena: G9 2x60W 230V 50Hz Clase 1 IP20

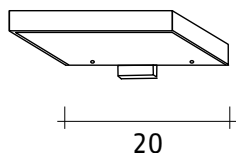

## 4. Nº 4 CUADRADO VA40000004

Halógena: G9 40W 230V 50Hz Clase 2 IP23

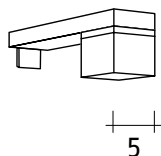

## 4. GALA MATE VA50000005

Fluorescente: T5 8W 230V 50Hz Clase 2 IP20

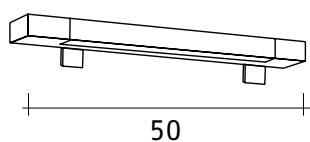

## 6. APLIQUE DUO VA60000006

Fluorescente: T5 14W 230V 50Hz Clase 2 IP20

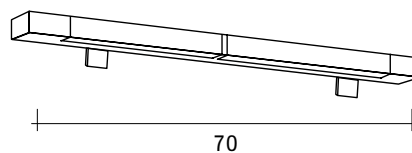

## 7. APLIQUE MIXER VA70000007

Halógena: R7S 100W 230V 50Hz Clase 1 IP20

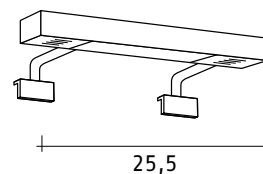

## 8. APLIQUE URBAN VA80000008

Halógena: R7S 100W 230V 50Hz Clase 1 IP21

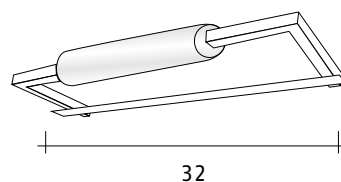

## 9. DOBLE BRAZO VA90000009

Halógena: R7S 100W 230V 50Hz Clase 1 IP21

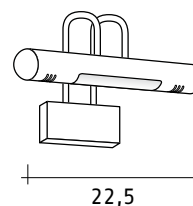

# CONDICIONES DE VENTA

## CATÁLOGO Y TARIFA

Todas las indicaciones (medidas, colores, etc.) que aparecen en nuestros catálogos y tarifas, lo hacen a título indicativo, Valenzuela se reserva el derecho a modificarlas sin ningún tipo de preaviso. El valor de los distintos elementos de la tarifa está expresado en puntos (P.F.) y quedarán sujetos a cualquier variación según las circunstancias del mercado, materias primas, mano de obra, tipos impositivos, etc.

## PEDIDOS

Con el fin de evitar posibles errores y agilizar las entregas, los pedidos deberán cursarse por fax al (0034 93 777 57 43) haciendo constar nuestra referencia, precio y descripción de producto.

## PORTES

Todo pedido que supere los 300€ de base imponible, no llevará cargo de portes.

En el caso de no superar los 300€ de base imponible se facturará una participación de transporte de 30€.

## INCIDENCIAS

Dado que nuestra mercancía viaja cubierta por un seguro de transporte, es indispensable verificarla a la recepción y hacer constar cualquier anomalía en los documentos de entrega, así como la notificación mediante fax a nuestras oficinas de dichas anomalías en las 24 horas posteriores a la recepción de la mercancía. No se aceptará ninguna reclamación cursada por teléfono o directamente a alguno de los componentes de nuestro departamento comercial.

## DEVOLUCIONES DE MATERIAL

En caso de devolución autorizada por el departamento comercial, cuya causa no sea imputable a Industrias Valenzuela, se realizará en el abono, un demérito del valor de los portes de recogida del material devuelto, previo examen del departamento técnico quien verificará que la mercancía es apta para su abono, importe que quedará a su favor para futuras compras. Si el departamento técnico no autoriza la devolución por desperfectos en el material, el cliente podrá pasar a recogerlo por nuestras instalaciones previo aviso por escrito al fax (0034 93 777 57 43).

## CONDICIONES DE PAGO

Forma de pago: Domiciliación bancaria a 30 días fecha factura.

Ventas a crédito solo para empresas con cobertura de compañía aseguradora.

A los precios de la siguiente tarifa se aplicarán los impuestos en vigor.

Los efectos impagados anulan cualquier descuento que se tenga concedido.

Industrias Valenzuela se reserva la propiedad de la mercancía hasta que se haya producido el pago íntegro de la misma. El cliente asume la responsabilidad de custodia y conservación hasta que los productos sean de su propiedad.

## GARANTÍA

Garantizamos todos nuestros productos contra cualquier defecto de fabricación, exceptuando todos los motivados por uso o trato indebido, así como los instalados de forma incorrecta. Valenzuela no se hace cargo de ninguna reclamación de producto instalado en casa del cliente final. Dicha garantía se limitará únicamente a la reposición sin cargo del material defectuoso, previo examen y aceptación del posible defecto de fabricación por parte de nuestro Departamento Técnico.

## JURISDICCIÓN

En caso de litigio ambas partes se someterán a los tribunales de Barcelona con renuncia a cualquier otro fuero