

<b>BENTO</b> SERIES.....	2
<b>DUNE</b> SERIES.....	6
<b>SOLCO</b> SERIES.....	10
<b>AFRIC BLANCO</b> SERIES.....	14
<b>AFRIC COLOR</b> SSERIES.....	18
<b>DUO</b> SERIES.....	22
<b>TEMPO</b> SERIES.....	26
ENCIMERAS.....	29
APLIQUES.....	30
CONDICIONES DE VENTA.....	31

# BENTOSERIES



## PÁGINA 6

### 80 BENTO NUBE/NUAGE

	Código	P.F
Bajo 2C. / Sous Vasque 2T. 80	VCN408030M	
Encimera cristal pop negro / Plan Verre Pop noire 81	VMV0080000	
Espejo / Miroir 80x69 Retro	VEFL080000	
<b>TOTAL:</b>		
Armario Izquierda / Colonne Gauche	VBN0130310	



## PÁGINA 9

### 120 BENTO NUBE/NUAGE

	Código	P.F
Bajo 2C. / Sous Vasque 2T. 120	VBN412030M	
Encimera Carga Mineral / Plan Synthèse Tekno 121	VMT1120100	
Espejo / Miroir 120x69	VE70120000	
<b>TOTAL:</b>		
Aplique / Applique City	VA30000003	



## PÁGINA 10

### 80 BENTO ZIBELINE

	Código	P.F
Bajo 2C. / Sous Vasque 2T. 80	VBZ408080M	
Encimera Carga Mineral / Plan Synthèse Tekno 81	VMT0080100	
Espejo / Miroir 80x69	VE70080000	
<b>TOTAL:</b>		
Aplique / Applique Mixer	VA70000007	



## PÁGINA 11

### 100 BENTO ZIBELINE

	Código	P.F
Bajo 2C. / Sous Vasque 2T. 100	VBZ410080M	
Encimera Carga Mineral / Plan Synthèse Afric 101	VMA0100100	
Espejo / Miroir 100x69	VE70100000	
<b>TOTAL:</b>		
Aplique / Applique Urban	VA80000008	
Módulo Derecha / Module Droite (x3)	VBZ0060820	



## PÁGINA 12

### 100 BENTO BLANCO

	Código	P.F
Bajo 2C. / Sous Vasque 2T. 100	VBB410010M	
Encimera Carga Mineral /		
Plan Opaline rock 101	VML0100100	
Espejo / Miroir 100x69	VE70100000	
<b>TOTAL:</b>		
Aplique / Applique Urban	VA80000008	
Módulo Derecha / Module Droite (x4)	VBB0060120	



## PÁGINA 15

### 120 BENTO BLANCO

	Código	P.F
Bajo 2C. / Sous Vasque 2T. 120 (x2)	VBB412010M	
Encimera Carga Mineral /		
Plan Synthèse Condal 121 (x2)	VMC1120100	
Espejo / Miroir 120x69 Retro (x2)	VEFL120000	
<b>TOTAL:</b>		
Armario Derecha / Colonne Droite (x4)	VBB0130120	



## PÁGINA 17

### 80 BENTO ANTRACITA/ANTHRACITE

	Código	P.F
Bajo 2C. / Sous Vasque 2T. 80 (x2)	VBA408090M	
Encimera Carga Mineral /		
Plan Opaline rock 81 (x2)	VML0080100	
Espejo / Miroir 80x69 (x2)	VE70080000	
<b>TOTAL:</b>		
Aplique cromo / Applique chromé Gala	VA10000001	
Armario Izquierda / Colonne Gauche (x3)	VBA0130910	



## PÁGINA 19

### 120 BENTO ANTRACITA/ANTHRACITE

	Código	P.F
Bajo 2C.izquierda /		
Sous Vasque 2T. Gauche 120	VBA412091M	
Encimera Carga Mineral Tekno izquierda/		
Plan Synthèse Tekno gauche 121	VMTi120100	
Espejo / Miroir vertical 50x80	VE50V80000	
<b>TOTAL:</b>		
Armario Derecha / Colonne Droite	VBA0130920	
Armario Izquierda / Colonne Gauche	VBA0130910	

# BENTOSERIES

**Bajo lavabo CAJON METÁLICO** con guía oculta con amortiguador hidráulico.  
PRECIO BASE CON ENCIMERA PORCELANA MING 1 SENO

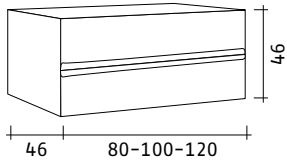

CAJON METÁLICO	BLANCO	NUBE	ZIBELINE	ANTRACITA	P.F.
<b>80</b>	VBB408010M	VBN408030M	VBZ408080M	VBA408090M	
<b>100</b>	VBB410010M	VBN410030M	VBZ410080M	VBA410090M	
<b>120</b>	VBB412010M	VBN412030M	VBZ412080M	VBA412090M	
<b>120 IZQUIERDA*</b>	VBB412011M	VBN412031M	VBZ412081M	VBA412091M	
<b>120 DOBLE SENO</b>	VBB412012M	VBN412032M	VBZ412082M	VBA412092M	

\*Solo disponible con encimera Tekno 120 Izquierda

## SUPLEMENTOS ENCIMERAS (características técnicas pagina 29)

	PORCELANA MING	CRISTAL POP NEGRO	OPALINA ROCK	CARGA MINERAL		
				CONDAL	AFRIC	TEKNO
<b>80</b> P.F.	VMP0080100	VMV0080000	VML0080100	VMC0080100	VMA0080100	VMT0080100
<b>100</b> P.F.	VMP0100100	VMV0100000	VML0100100	VMC0100100	VMA0100100	VMT0100100
<b>120</b> P.F.	VMP1120100	VMV1120000	VML1120100	VMC1120100	VMA1120100	VMT1120100
<b>120 IZQUIERDA</b> P.F.						VMTi120100
<b>120 DOBLE SENO</b> P.F.	VMP2120100	VMV2120000	VML2120100	VMC2120100	VMA2120100	VMT2120100

## COMPLEMENTOS con sistema de cierre silencioso

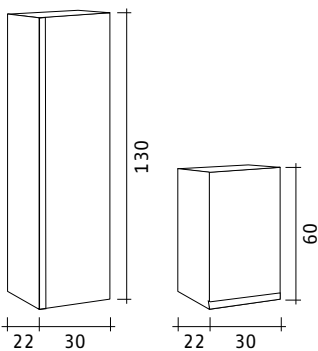

	BLANCO	NUBE	ZIBELINE	ANTRACITA	P.F.
<b>ARMARIO IZQUIERDA</b>	VBB0130110	VBN0130310	VBZ0130810	VBA0130910	
<b>ARMARIO DERECHA</b>	VBB0130120	VBN0130320	VBZ0130820	VBA0130920	
<b>MÓDULO IZQUIERDA</b>	VBB0060110	VBN0060310	VBZ0060810	VBA0060910	
<b>MÓDULO DERECHA</b>	VBB0060120	VBN0060320	VBZ0060820	VBA0060920	

## ESPEJO REPISA

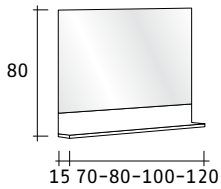

	BLANCO	P.F.
70	VT0E070100	
80	VT0E080100	
100	VT0E100100	
120	VT0E120100	

## REPISA

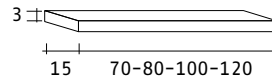

	BLANCO	P.F.
70	VREP070100	
80	VREP080100	
100	VREP100100	
120	VREP120100	

## ESPEJO RETRO

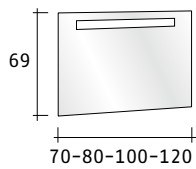

	RETRO	P.F.
70X69	VEFLO70000	
80X69	VEFLO80000	
100X69	VEFL100000	
120X69	VEFL120000	

## ESPEJO LISO

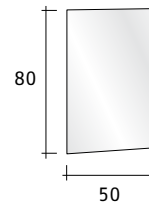
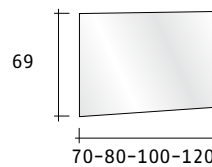

	LISO	P.F.
70X69	VE70070000	
80X69	VE70080000	
100X69	VE70100000	
120X69	VE70120000	
VERTICAL 50X80	VE50V80000	

## ACCESORIOS

### JUEGO 2 PATAS BENTO

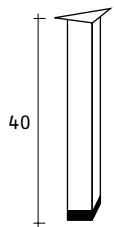

### JUEGO 4 PATAS ELEGANCE

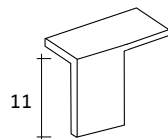

### JUEGO 4 PATAS DUO

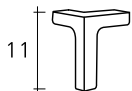

### CAJON FUNCIONAL

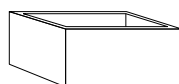

	P.F.
JUEGO 2 PATAS BENTO	VPATA30002
JUEGO 4 PATAS DUO	VPATA20004
JUEGO 4 PATAS ELEGANCE	VPATA10004
CAJON FUNCIONAL	VCAJON1000
MUESTRARIO	VEXPOBENTO

# DUNESERIES



## PÁGINA 22

### 120 DUNE WENGÉ CAJÓN MADERA / TIROIR BOIS

	Código	P.F
Bajo 2C. / Sous Vasque 2T. 120	VUW4120500	
Encimera opalina doble seno / Plan Opaline double vasque Rock 121	VML2120100	
Espejo / Miroir 120x69 Retro	VEFL120000	
<b>TOTAL:</b>		
Armario Derecha / Colonne Droite	VUW0130520	
Armario Izquierdo / Colonne Gauche	VUW0130510	



## PÁGINA 24

### 80 DUNE WENGÉ CAJÓN METÁLICO / TIROIR MÉTALLIQUE

	Código	P.F
Bajo 2C. / Sous Vasque 2T. 80	VUW408050M	
Encimera Porcelana / Plan Céramique Ming 81	VMP0080100	
Espejo / Miroir 80x69	VE70080000	
<b>TOTAL:</b>		
Aplique Doble brazo / Applique Double	VA90000009	



## PÁGINA 26

### 80 DUNE GRIS CAJÓN MADERA / TIROIR BOIS

	Código	P.F
Bajo 2C. / Sous Vasque 2T. 80	VUG4080200	
Encimera Carga Mineral / Plan Synthèse Afric 81	VMA0080100	
Espejo / Miroir 80x69	VE70080000	
<b>TOTAL:</b>		
Aplique Cuadrado / Applique Carrée 4 (x2)	VA40000004	
Armario Derecha / Colonne Droite	VUG0130220	
Armario Izquierdo / Colonne Gauche	VUG0130210	
Módulo Izquierdo / Module Gauche (x2)	VUG0060210	



## PÁGINA 27

### 120 DUNE GRIS CAJÓN MADERA / TIROIR BOIS

	Código	P.F
Bajo 2C. / Sous Vasque 2T. 120	VUG4120200	
Encimera Carga Mineral / Plan Synthèse Condal 121	VMC1120100	
Espejo / Miroir vertical 50x80	VE50V80000	
<b>TOTAL:</b>		
Aplique cromo / Applique Chromé Gala	VA10000001	
Armario Izquierdo / Colonne Gauche (x2)	VUG0130210	



## PÁGINA 28

### 80 DUNE NEGRO CAJÓN METÁLICO / TIROIR MÉTALLIQUE

	Código	P.F
Bajo 2C. / Sous Vasque 2T. 80 (x2)	VUN408000M	
Encimera Carga Mineral / Plan Synthèse Afric 81 (x2)	VMA0080100	
Espejo / Miroir vertical 80x50 (x2)	VE50V80000	
<b>TOTAL:</b>		
Aplique / Applique City (x2)	VA30000003	
Armario Izquierdo / Colonne Gauche (x3)	VUN0130010	



## PÁGINA 29

### 100 DUNE NEGRO CAJÓN MADERA / TIROIR BOIS

	Código	P.F
Bajo 2C. / Sous Vasque 2T. 100	VUN4100000	
Encimera Carga Mineral / Plan Synthèse Condal 101	VMC0100100	
Espejo / Miroir 70x69	VE70070000	
<b>TOTAL:</b>		
Aplique Cromo / Applique Chromé Duo	VA20000002	
Módulo Derecha / Module Droite	VUN0060020	
Módulo Izquierdo / Module Gauche (x2)	VUN0060010	



## PÁGINA 31

### 80 DUNE BLANCO CAJÓN MADERA / TIROIR BOIS

	Código	P.F
Bajo 2C. / Sous Vasque 2T. 80	VUB4080100	
Encimera Carga Mineral / Plan Synthèse Condal 81	VMC0080100	
Espejo / Miroir 80x69	VE70080000	
<b>TOTAL:</b>		
Aplique Cromo / Applique Chromé Duo	VA20000002	
Módulo Izquierdo / Module Gauche (x2)	VUB0060110	
Repisa / Étagère 80	VREP080100	



## PÁGINA 31

### 120 DUNE BLANCO CAJÓN MADERA / TIROIR BOIS

	Código	P.F
Bajo 2C./ Sous Vasque 2T. 120	VUB4120100	
Encimera Carga Mineral / Plan Synthèse Afric 121	VMA1120100	
Espejo / Miroir 120X69	VE70120000	
<b>TOTAL:</b>		
Aplique / Applique City	VA30000003	

# DUNESERIES

**Bajo lavabo CAJON MADERA** con guía oculta con amortiguador hidráulico.  
PRECIO BASE CON ENCIMERA PORCELANA MING 1 SENO

CAJON MADERA	GRIS	BLANCO	WENGÉ	NEGRO	P.F.
<b>80</b>	VUG4080200	VUB4080100	VUW4080500	VUN4080000	
<b>100</b>	VUG4100200	VUB4100100	VUW4100500	VUN4100000	
<b>120</b>	VUG4120200	VUB4120100	VUW4120500	VUN4120000	

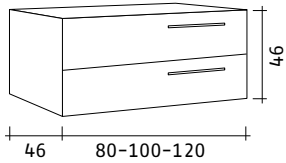

**Bajo lavabo CAJON METÁLICO** con guía oculta con amortiguador hidráulico.  
PRECIO BASE CON ENCIMERA PORCELANA MING 1 SENO

CAJON METÁLICO	GRIS	BLANCO	WENGÉ	NEGRO	P.F.
<b>80</b>	VUG408020M	VUB408010M	VUW408050M	VUN408000M	
<b>100</b>	VUG410020M	VUB410010M	VUW410050M	VUN410000M	
<b>120</b>	VUG412020M	VUB412010M	VUW412050M	VUN412000M	
<b>120 IZQUIERDA*</b>	VUG412021M	VUB412011M	VUW412051M	VUN412001M	
<b>120 DOBLE SENO</b>	VUG412022M	VUB412012M	VUW412052M	VUN412002M	

\*Solo disponible con encimera Tekno 120 Izquierda

## SUPLEMENTOS ENCIMERAS (características técnicas pagina 29)

	PORCELANA MING	CRISTAL POP NEGRO	OPALINA ROCK	CARGA MINERAL		
				CONDAL	AFRIC	TEKNO
<b>80</b> P.F.	VMP0080100	VMV0080000	VML0080100	VMC0080100	VMA0080100	VMT0080100
<b>100</b> P.F.	VMP0100100	VMV0100000	VML0100100	VMC0100100	VMA0100100	VMT0100100
<b>120</b> P.F.	VMP1120100	VMV1120000	VML1120100	VMC1120100	VMA1120100	VMT1120100
<b>120 IZQUIERDA</b> P.F.						VMTi120100
<b>120 DOBLE SENO</b> P.F.	VMP2120100	VMV2120000	VML2120100	VMC2120100	VMA2120100	VMT2120100

## COMPLEMENTOS con sistema de cierre silencioso

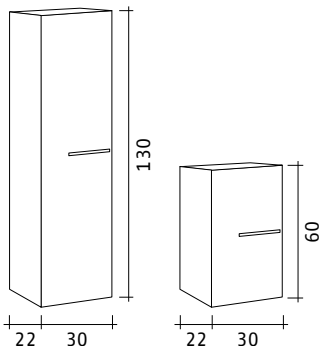

	GRIS	BLANCO	WENGÉ	NEGRO	P.F.
<b>ARMARIO IZQUIERDA</b>	VUG0130210	VUB0130110	VUW0130510	VUN0130010	
<b>ARMARIO DERECHA</b>	VUG0130220	VUB0130120	VUW0130520	VUN0130020	
<b>MÓDULO IZQUIERDA</b>	VUG0060210	VUB0060110	VUW0060510	VUN0060010	
<b>MÓDULO DERECHA</b>	VUG0060220	VUB0060120	VUW0060520	VUN0060020	

## ESPEJO REPISA

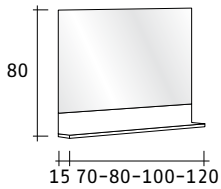

	BLANCO	P.F.
70	VT0E070100	
80	VT0E080100	
100	VT0E100100	
120	VT0E120100	

## REPISA

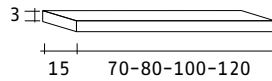

	BLANCO	P.F.
70	VREP070100	
80	VREP080100	
100	VREP100100	
120	VREP120100	

## ESPEJO RETRO

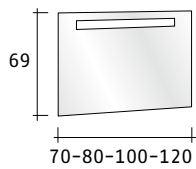

	RETRO	P.F.
70X69	VEFLO70000	
80X69	VEFLO80000	
100X69	VEFL100000	
120X69	VEFL120000	

## ESPEJO LISO

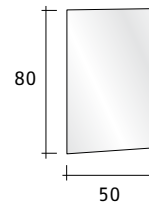
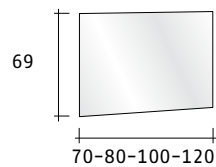

	LISO	P.F.
70X69	VE70070000	
80X69	VE70080000	
100X69	VE70100000	
120X69	VE70120000	
VERTICAL 50X80	VE50V80000	

## ACCESORIOS

### JUEGO 2 PATAS BENTO

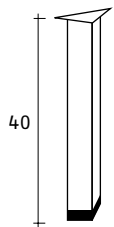

### JUEGO 4 PATAS ELEGANCE

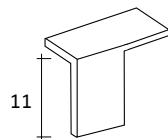

### JUEGO 4 PATAS DUO

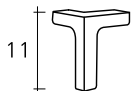

### CAJON FUNCIONAL

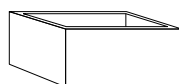

	P.F.
JUEGO 2 PATAS BENTO	VPATA30002
JUEGO 4 PATAS DUO	VPATA20004
JUEGO 4 PATAS ELEGANCE	VPATA10004
CAJON FUNCIONAL	VCAJON1000
MUESTRARIO	VEXPODUNEO



## PÁGINA 34

### 120 SOLCO WENGÉ CAJÓN METÁLICO / TIROIR MÉTALLIQUE

	Código	P.F
Bajo 2C. / Sous Vasque 2T. 120	VSW412050M	
Encimera Carga Mineral / Plan Synthèse Tekno 121	VMT1120100	
Espejo / Miroir 120x69	VE70120000	
<b>TOTAL:</b>		
Aplique / Applique Mixer	VA70000007	



## PÁGINA 37

### 80 SOLCO WENGÉ CAJÓN MADERA / TIROIR BOIS

	Código	P.F
Bajo 2C. / Sous Vasque 2T. 80	VSW4080500	
Encimera Porcelana / Plan Céramique Ming 81	VMP0080100	
Espejo / Miroir 80x69	VE70080000	
<b>TOTAL:</b>		
Armario Izquierdo / Colonne Gauche Aplique Doble brazo / Applique Double	VSW0130510 VA90000009	



## PÁGINA 38

### 100 SOLCO BLANCO CAJÓN MADERA / TIROIR BOIS

	Código	P.F
Bajo 2C. / Sous Vasque 2T. 100	VS4100100	
Encimera Carga Mineral / Plan Synthèse Afric 101	VMA0100100	
Espejo / Miroir 100x69 Retro	VEFL100000	
<b>TOTAL:</b>		
Armario Derecha / Colonne Droite Armario Izquierdo / Colonne Gauche	VSB0130120 VSB0130110	



## PÁGINA 39

### 80 SOLCO BLANCO CAJÓN METÁLICO / TIROIR MÉTALLIQUE

	Código	P.F
Bajo 2C. / Sous Vasque 2T. 80	VS408010M	
Encimera Carga Mineral / Plan Synthèse Condal 81	VMC0080100	
Espejo / Miroir 80x69	VE70080000	
<b>TOTAL:</b>		
Aplique cromo / Applique chromé Gala Armario Derecha / Colonne Droite Módulo Derecha / Module Droite	VA10000001 VSB0130120 VSB0060120	



## PÁGINA 40

### 80 SOLCO GRIS CAJÓN MADERA / TIROIR BOIS

	Código	P.F
Bajo 2C. / Sous Vasque 2T. 80	VSG4080200	
Encimera Carga Mineral /		
Plan Synthèse Condal 81	VMC0080100	
Espejo / Miroir 80x69 Retro	VEFL080000	
<b>TOTAL:</b>		
Armario Derecha / Colonne Droite	VSG0130220	



## PÁGINA 41

### 100 SOLCO GRIS CAJÓN METÁLICO / TIROIR MÉTALLIQUE

	Código	P.F
Bajo 2C. / Sous Vasque 2T. 100	VSG410020M	
Encimera Carga Mineral /		
Plan Synthèse Tekno 101	VMT0100100	
Espejo / Miroir 100x69	VE70100000	
<b>TOTAL:</b>		
Módulo Derecha / Module Droite	VSG0060220	



## PÁGINA 42

### 80 SOLCO NEGRO CAJÓN METÁLICO / TIROIR MÉTALLIQUE

	Código	P.F
Bajo 2C. / Sous Vasque 2T. 80	VSN408000M	
Encimera Carga Mineral /		
Plan Synthèse Tekno 81	VMT0080100	
Espejo / Miroir 80x69	VE70080000	
<b>TOTAL:</b>		
Aplicue Cuadrado / Applique Carrée 4 (x2)	VA40000004	
Módulo Derecha / Module Droite (x2)	VSN0060020	



## PÁGINA 43

### 120 SOLCO NEGRO CAJÓN MADERA / TIROIR BOIS

	Código	P.F
Bajo 2C./ Sous Vasque 2T. 120	VSN4120000	
Encimera Carga Mineral 2 Senos /		
Plan Synthèse 2 vasque Tekno 121	VMT2120100	
Espejo / Miroir vertical 50x80 (x2)	VE50V80000	
<b>TOTAL:</b>		
Aplicue cromo / Applique chromé Gala	VA10000001	
Armario Izquierdo / Colonne Gauche	VSN0130010	

**Bajo lavabo CAJON MADERA** con guía oculta con amortiguador hidráulico.  
PRECIO BASE CON ENCIMERA PORCELANA MING 1 SENO

CAJON MADERA	GRIS	BLANCO	WENGÉ	NEGRO	P.F.
<b>80</b>	VSG4080200	VSB4080100	VSW4080500	VSN4080000	
<b>100</b>	VSG4100200	VSB4100100	VSW4100500	VSN4100000	
<b>120</b>	VSG4120200	VSB4120100	VSW4120500	VSN4120000	

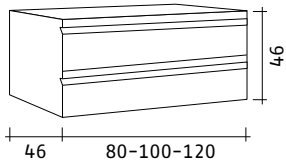

**Bajo lavabo CAJON METÁLICO** con guía oculta con amortiguador hidráulico.  
PRECIO BASE CON ENCIMERA PORCELANA MING 1 SENO

CAJON METÁLICO	GRIS	BLANCO	WENGÉ	NEGRO	P.F.
<b>80</b>	VSG408020M	VSB408010M	VSW408050M	VSN408000M	
<b>100</b>	VSG410020M	VSB410010M	VSW410050M	VSN410000M	
<b>120</b>	VSG412020M	VSB412010M	VSW412050M	VSN412000M	
<b>120 IZQUIERDA*</b>	VSG412021M	VSB412011M	VSW412051M	VSN412001M	
<b>120 DOBLE SENO</b>	VSG412022M	VSB412012M	VSW412052M	VSN412002M	

\*Solo disponible con encimera Tekno 120 Izquierda

#### SUPLEMENTOS ENCIMERAS (características técnicas pagina 29)

	PORCELANA MING	CRISTAL POP NEGRO	OPALINA ROCK	CARGA MINERAL		
				CONDAL	AFRIC	TEKNO
<b>80</b> P.F.	VMP0080100	VMV0080000	VML0080100	VMC0080100	VMA0080100	VMT0080100
<b>100</b> P.F.	VMP0100100	VMV0100000	VML0100100	VMC0100100	VMA0100100	VMT0100100
<b>120</b> P.F.	VMP1120100	VMV1120000	VML1120100	VMC1120100	VMA1120100	VMT1120100
<b>120 IZQUIERDA</b> P.F.						VMTi120100
<b>120 DOBLE SENO</b> P.F.	VMP2120100	VMV2120000	VML2120100	VMC2120100	VMA2120100	VMT2120100

#### COMPLEMENTOS con sistema de cierre silencioso

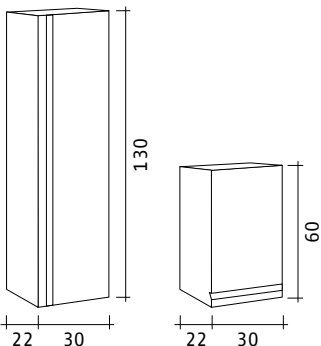

	GRIS	BLANCO	WENGÉ	NEGRO	P.F.
<b>ARMARIO IZQUIERDA</b>	VSG0130210	VSB0130110	VSW0130510	VSN0130010	
<b>ARMARIO DERECHA</b>	VSG0130220	VSB0130120	VSW0130520	VSN0130020	
<b>MÓDULO IZQUIERDA</b>	VSG0060210	VSB0060110	VSW0060510	VSN0060010	
<b>MÓDULO DERECHA</b>	VSG0060220	VSB0060120	VSW0060520	VSN0060020	

## ESPEJO REPISA

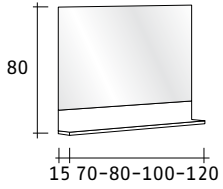

	BLANCO	P.F.
70	VT0E070100	
80	VT0E080100	
100	VT0E100100	
120	VT0E120100	

## REPISA

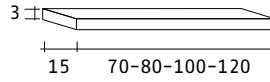

	BLANCO	P.F.
70	VREP070100	
80	VREP080100	
100	VREP100100	
120	VREP120100	

## ESPEJO RETRO

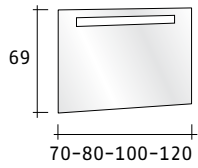

	RETRO	P.F.
70X69	VEFLO70000	
80X69	VEFLO80000	
100X69	VEFL100000	
120X69	VEFL120000	

## ESPEJO LISO

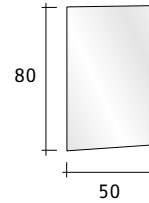
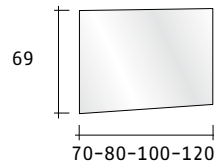

	LISO	P.F.
70X69	VE70070000	
80X69	VE70080000	
100X69	VE70100000	
120X69	VE70120000	
VERTICAL 50X80	VE50V80000	

## ACCESORIOS

### JUEGO 2 PATAS BENTO

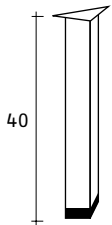

### JUEGO 4 PATAS ELEGANCE

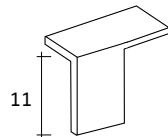

### JUEGO 4 PATAS DUO

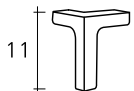

### CAJON FUNCIONAL

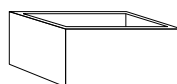

	P.F.
JUEGO 2 PATAS BENTO	VPATA30002
JUEGO 4 PATAS DUO	VPATA20004
JUEGO 4 PATAS ELEGANCE	VPATA10004
CAJON FUNCIONAL	VCAJON1000
MUESTRARIO	VEXPOSOLCO



## PÁGINA 47

### 100 AFRIC BLANCO CAJÓN MADERA / TIROIR BOIS

	Código	P.F
Bajo 3C. / Sous Vasque 3T. 100	VCB4100130	
Encimera Carga Mineral / Plan Synthèse Condal 101	VMC0100100	
Espejo / Miroir 100x69	VE70100000	
<b>TOTAL:</b>		
Aplique Cromo / Applique Chromé Duo Repisa / Étagère 70 (x2)	VA20000002 VREP070100	



## PÁGINA 49

### 70 AFRIC BLANCO CAJÓN METÁLICO / TIROIR MÉTALLIQUE

	Código	P.F
Bajo 2C. / Sous Vasque 2T. 70	VCB407010M	
Encimera Carga Mineral / Plan Synthèse Condal 71	VMC0070100	
Espejo / Miroir 70x69	VE70070000	
<b>TOTAL:</b>		
Repisa / Étagère 70	VREP070100	
Aplique / Applique City	VA30000003	
Armario Izquierdo / Colonne Gauche	VCB0130110	
Armario Derecha / Colonne Droite	VCB0130120	



## PÁGINA 49

### 120 AFRIC BLANCO CAJÓN METÁLICO / TIROIR MÉTALLIQUE

	Código	P.F
Bajo 2C. / Sous Vasque 2T. 120	VCB412010M	
Encimera Carga Mineral / Plan Synthèse Condal 121	VMC1120100	
Espejo / Miroir 120x69 Retro	VEFL120000	
<b>TOTAL:</b>		



## PÁGINA 50

### 120 AFRIC MIX WENGÉ CAJÓN MADERA / TIROIR BOIS

	Código	P.F
Bajo 2C. / Sous Vasque2T. 120 Mix	VCB4120100	
Encimera Carga Mineral /		
Plan Synthèse Afric 121	VMA1120100	
Espejo repisa / Miroir étagère 120	VT0E120100	
<b>TOTAL:</b>		
Aplique Doble brazo/ Applique Double	VA90000009	



## PÁGINA 51

### 80 AFRIC MIX GRIS CAJÓN MADERA / TIROIR BOIS

	Código	P.F
Bajo 2C. / Sous Vasque 2T. 80 Mix	VCB4080100	
Encimera Carga Mineral /		
Plan Synthèse Afric 81	VMA0080100	
Espejo / Miroir 80x69	VE70080000	
<b>TOTAL:</b>		
Repisa / Étagère 80	VREP080100	

Bajo lavabo CAJON MADERA / CAJON METÁLICO con guía oculta con amortiguador hidráulico.  
PRECIO BASE CON ENCIMERA PORCELANA MING 1 SENO

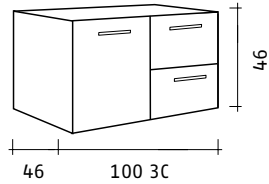
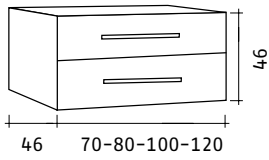

CAJON MADERA	BLANCO	P.F:	CAJON METÁLICO	BLANCO	P.F:
70	VCB4070100		70	VCB407010M	
80	VCB4080100		80	VCB408010M	
100	VCB4100100		100	VCB410010M	
100-3CAJONES	VCB4100130		100-3CAJONES	VCB410013M	
120	VCB4120100		120	VCB412010M	
			120 IZQUIERDA*	VCB412011M	
			120 DOBLE SENO	VCB412012M	

OPCIONAL AFRIC MIX:  
CAJA DEL MUEBLE EN WENGÉ, GRIS, NOGAL

\*Solo disponible con encimera Tekno 120 Izquierda

## SUPLEMENTOS ENCIMERAS (características técnicas pagina 29)

	PORCELANA MING	CRISTAL POP NEGRO	OPALINA ROCK	CARGA MINERAL		
				CONDAL	AFRIC	TEKNO
70 P.F.	VMP0070100			VMC0070100		VMT0070100
80 P.F.	VMP0080100	VMV0080000	VML0080100	VMC0080100	VMA0080100	VMT0080100
100 P.F.	VMP0100100	VMV0100000	VML0100100	VMC0100100	VMA0100100	VMT0100100
120 P.F.	VMP1120100	VMV1120000	VML1120100	VMC1120100	VMA1120100	VMT1120100
120 IZQUIERDA P.F.						VMTi120100
120 DOBLE SENO P.F.	VMP2120100	VMV2120000	VML2120100	VMC2120100	VMA2120100	VMT2120100

## COMPLEMENTOS con sistema de cierre silencioso

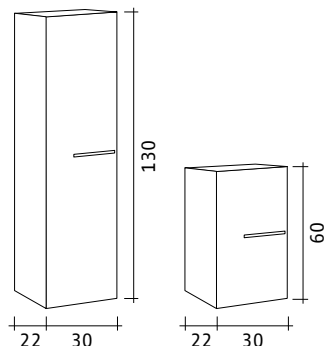

OPCIONAL AFRIC MIX:  
CAJA DEL MUEBLE EN WENGÉ, GRIS, NOGAL

	BLANCO	P.F.
ARMARIO IZQUIERDA	VCB0130110	
ARMARIO DERECHA	VCB0130120	
MÓDULO IZQUIERDA	VCB0060110	
MÓDULO DERECHA	VCB0060120	

## ESPEJO REPISA

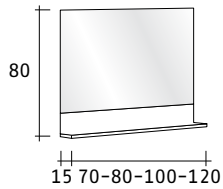

	BLANCO	P.F.
70	VT0E070100	
80	VT0E080100	
100	VT0E100100	
120	VT0E120100	

## REPISA

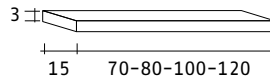

	BLANCO	P.F.
70	VREP070100	
80	VREP080100	
100	VREP100100	
120	VREP120100	

## ESPEJO RETRO

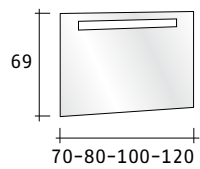

	RETRO	P.F.
70X69	VEFL070000	
80X69	VEFL080000	
100X69	VEFL100000	
120X69	VEFL120000	

## ESPEJO LISO

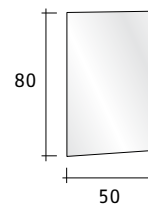
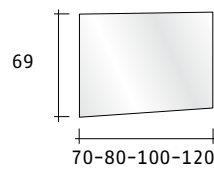

	LISO	P.F.
70X69	VE70070000	
80X69	VE70080000	
100X69	VE70100000	
120X69	VE70120000	
VERTICAL 50X80	VE50V80000	

## ACCESORIOS

### JUEGO 2 PATAS BENTO

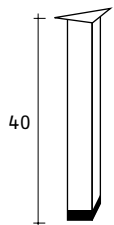

### JUEGO 4 PATAS ELEGANCE

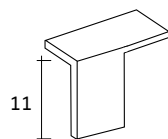

### JUEGO 4 PATAS DUO

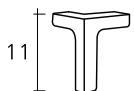

### CAJON FUNCIONAL

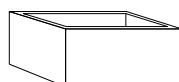

	P.F.
JUEGO 2 PATAS BENTO	VPATA30002
JUEGO 4 PATAS DUO	VPATA20004
JUEGO 4 PATAS ELEGANCE	VPATA10004
CAJON FUNCIONAL	VCAJON1000



## PÁGINA 54

### 70 AFRIC WENGÉ CAJÓN METÁLICO / TIROIR MÉTALLIQUE

	Código	P.F
Bajo 2C. / Sous Vasque 2T. 70	VCW407050M	
Encimera Carga Mineral / Plan Synthèse Condal 71	VMC0070100	
Espejo repisa / Miroir étagère 70	VC0E070500	
<b>TOTAL:</b>		
Apliche / Applique City	VA30000003	
Armario Derecha / Colonne Droite	VCW0130520	



## PÁGINA 56

### 120 AFRIC WENGÉ CAJÓN MADERA / TIROIR BOIS

	Código	P.F
Bajo 2C. / Sous Vasque 2T. 120	VCW4120500	
Encimera Carga Mineral / Plan Synthèse Afric 121	VMA1120100	
Espejo repisa / Miroir étagère 120	VC0E120500	
<b>TOTAL:</b>		
Armario Derecho / Colonne Droite	VCW0130520	
Apliche Doble brazo/ Applique Double (x2)	VA90000009	



## PÁGINA 57

### 100 AFRIC WENGÉ CAJÓN MADERA / TIROIR BOIS

	Código	P.F
Bajo 3C./ Sous Vasque 3T. 100	VCW4100530	
Encimera Carga Mineral / Plan Synthèse Condal 101	VMC0100100	
Espejo / Miroir vertical 50x80	VE50V80000	
<b>TOTAL:</b>		
Apliche Cromo / Applique Chromé Gala	VA10000001	
Estante / Étagère 40 (x2)	VW00040300	
Repisa / Étagère Blanca 70	VREP070100	



## PÁGINA 59

### 100 AFRIC NOGAL / NOYER CAJÓN METÁLICO / TIROIR MÉTALLIQUE

	Código	P.F
Bajo 3C./ Sous Vasque 3T. 100	VCN410073M	
Encimera Carga Mineral / Plan Synthèse Afric 101	VMA0100100	
Espejo / Miroir 100x69	VE70100000	
<b>TOTAL:</b>		
Apliche / Applique Duo Cromo	VA20000002	



## PÁGINA 59

### 80 AFRIC NOGAL / NOYER CAJÓN MADERA / TIROIR BOIS

	Código	P.F
Bajo 2C. / Sous Vasque 2T. 80	VCN4080700	
Encimera Carga Mineral / Plan Synthèse Condal 81	VMC0080100	
Espejo repisa / Miroir étagère 80	VCOE080700	
<b>TOTAL:</b>		
Aplique / Applique City	VA30000003	



## PÁGINA 60

### 100 AFRIC GRIS CENIZA / CENDRE CAJÓN MADERA / TIROIR BOIS

	Código	P.F
Bajo 3C. / Sous Vasque 3T. 100	VCG4100230	
Encimera Carga Mineral / Plan Synthèse Afric 101	VMA0100100	
Espejo / Miroir 100x69 Retro	VEFL100000	
<b>TOTAL:</b>		



## PÁGINA 60

### 80 AFRIC GRIS CENIZA/CENDRE CAJÓN MADERA / TIROIR BOIS

	Código	P.F
Bajo 2C. / Sous Vasque 2T. 80	VCG4080200	
Encimera Carga Mineral / Plan Synthèse Afric 81	VMA0080100	
Espejo repisa / Miroir étagère 80	VCOE080200	
<b>TOTAL:</b>		
Aplique Cuadrado / Applique Carrée 4 (x2)	VA40000004	



## PÁGINA 63

### AFRIC 60

	Código	P.F
Bajo 1C / Sous Vasque 1T 60	VCG4060200	
Encimera Carga Mineral / Plan Synthèse Condal 61	VMC0060100	
Espejo / Miroir vertical 50x80	VE50V80000	
<b>TOTAL:</b>		

**Bajo lavabo CAJON MADERA** con guía oculta con amortiguador hidráulico.  
PRECIO BASE CON ENCIMERA PORCELANA MING 1 SENO

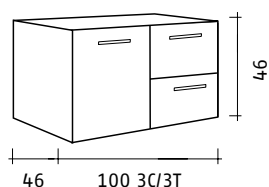
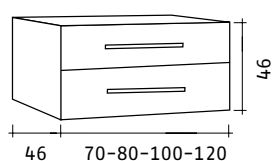
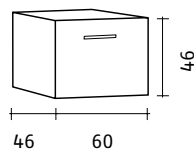

CAJON MADERA	NOGAL	WENGÉ	GRIS	P.F.
<b>60 1 CAJON*</b>	VCN4060700	VCW4060500	VCG4060200	
<b>70</b>	VCN4070700	VCW4070500	VCG4070200	
<b>80</b>	VCN4080700	VCW4080500	VCG4080200	
<b>100</b>	VCN4100700	VCW4100500	VCG4100200	
<b>100-3CAJONES</b>	VCN4100730	VCW4100530	VCG4100230	
<b>120</b>	VCN4120700	VCW4120500	VCG4120200	

\*Solo disponible con encimera Condal

**Bajo lavabo CAJON METÁLICO** con guía oculta con amortiguador hidráulico.  
PRECIO BASE CON ENCIMERA PORCELANA MING 1 SENO

CAJON METÁLICO	NOGAL	WENGÉ	GRIS	P.F.
<b>70</b>	VCN407070M	VCW407050M	VCG407020M	
<b>80</b>	VCN408070M	VCW408050M	VCG408020M	
<b>100</b>	VCN410070M	VCW410050M	VCG410020M	
<b>100-3CAJONES</b>	VCN410073M	VCW410053M	VCG410023M	
<b>120</b>	VCN412070M	VCW412050M	VCG412020M	
<b>120 IZQUIERDA*</b>	VCN412071M	VCW412051M	VCG412021M	
<b>120 DOBLE SENO</b>	VCN412072M	VCW412052M	VCG412022M	

\*Solo disponible con encimera Tekno 120 Izquierda

## SUPLEMENTOS ENCIMERAS (características técnicas pagina 29)

	PORCELANA MING	CRISTAL POP NEGRO	OPALINA ROCK	CARGA MINERAL		
				CONDAL	AFRIC	TEKNO
<b>60 P.F.</b>				VMC0060100		
<b>70 P.F.</b>	VMP0070100			VMC0070100		VMT0070100
<b>80 P.F.</b>	VMP0080100	VMV0080000	VML0080100	VMC0080100	VMA0080100	VMT0080100
<b>100 P.F.</b>	VMP0100100	VMV0100000	VML0100100	VMC0100100	VMA0100100	VMT0100100
<b>120 1 SENO P.F.</b>	VMP1120100	VMV1120000	VML1120100	VMC1120100	VMA1120100	VMT1120100
<b>120 IZQUIERDA P.F.</b>						VMTi120100
<b>120 2 SENOS P.F.</b>	VMP2120100	VMV2120000	VML2120100	VMC2120100	VMA2120100	VMT2120100

## COMPLEMENTOS con sistema de cierre silencioso

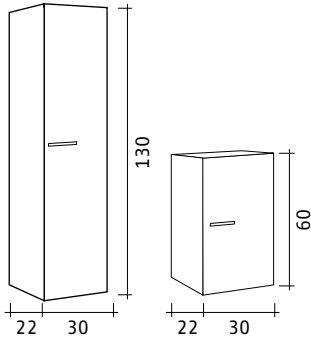

	NOGAL	WENGÉ	GRIS	P.F.
<b>ARMARIO IZQUIERDA</b>	VCN0130710	VCW0130510	VCG0130210	
<b>ARMARIO DERECHA</b>	VCN0130720	VCW0130520	VCG0130220	
<b>MÓDULO IZQUIERDA</b>	VCN0060710	VCW0060510	VCG0060210	
<b>MÓDULO DERECHA</b>	VCN0060720	VCW0060520	VCG0060220	

## ESPEJO REPISA

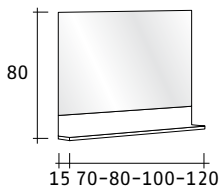

	NOGAL	WENGÉ	GRIS	P.F.	BLANCO	P.F.
<b>70</b>	VCOE070700	VCOE070500	VCOE070200		VT0E070100	
<b>80</b>	VCOE080700	VCOE080500	VCOE080200		VT0E080100	
<b>100</b>	VCOE100700	VCOE100500	VCOE100200		VT0E100100	
<b>120</b>	VCOE120700	VCOE120500	VCOE120200		VT0E120100	

## ESPEJO RETRO

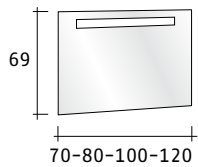

	RETRO	P.F.
<b>70X69</b>	VEFL070000	
<b>80X69</b>	VEFL080000	
<b>100X69</b>	VEFL100000	
<b>120X69</b>	VEFL120000	

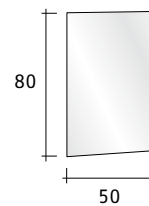
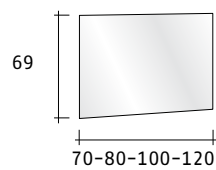

## ESPEJO LISO

	LISO	P.F.
<b>70X69</b>	VE70070000	
<b>80X69</b>	VE70080000	
<b>100X69</b>	VE70100000	
<b>120X69</b>	VE70120000	
<b>VERTICAL 50X80</b>	VE50V80000	

## ACCESORIOS

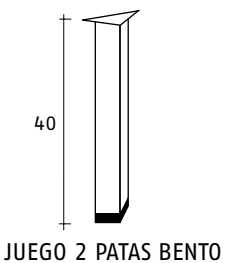

	REFERENCIA	P.F.
<b>JUEGO 2 PATAS BENTO</b>	VPATA30002	
<b>JUEGO 4 PATAS DUO</b>	VPATA20004	
<b>JUEGO 4 PATAS ELEGANCE</b>	VPATA10004	
<b>CAJON FUNCIONAL</b>	VCAJON1000	

## REPISA

	BLANCO	P.F.
<b>70</b>	VREP070100	
<b>80</b>	VREP080100	
<b>100</b>	VREP100100	
<b>120</b>	VREP120100	

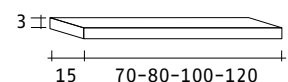
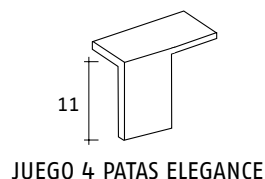
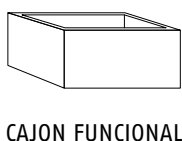



## PÁGINA 67

### 100 DUO GRIS CENIZA / CENDRE

	Código	P.F
Bajo 3C. / Sous Vasque 3T. 100	VDC4100200	
Encimera Carga Mineral /		
Plan Synthèse Afric 101	VMA0100100	
Espejo / Miroir 100x69 Retro	VEFL100000	
<b>TOTAL:</b>		
Armario Izquierdo / Colonne Gauche	VDG0130210	



## PÁGINA 68

### 80 DUO GRIS CENIZA / CENDRE

	Código	P.F
Bajo 2P-1C./ Sous Vasque 2P-1T. 80	VDP4080200	
Encimera Carga Mineral /		
Plan Synthèse Afric 81	VMA0080100	
Espejo repisa / Miroir étagère 80	VC0E080200	
<b>TOTAL:</b>		
Aplique Mate / Applique Mat Duo	VA60000006	
Armario Derecha / Colonne Droite	VDG0130220	



## PÁGINA 69

### 70 DUO NOGAL / NOYER

	Código	P.F
Bajo 3C. / Sous Vasque 3T. 70	VDC4070700	
Encimera Carga Mineral /		
Plan Synthèse Condal 71	VMC0070100	
Espejo repisa / Miroir étagère 70	VC0E070700	
<b>TOTAL:</b>		
Aplique Mate / Applique Mat Gala	VA50000005	



## PÁGINA 69

### 100 DUO NOGAL / NOYER

	Código	P.F
Bajo 2P-1C./ Sous Vasque 2P-1T. 100	VDP4100700	
Encimera Carga Mineral /		
Plan Synthèse Condal 101	VMC0100100	
Espejo / Miroir 100x69	VE70100000	
<b>TOTAL:</b>		
Aplique Mate/ Applique Mat Duo	VA60000006	



## PÁGINA 70

### 100 DUO WENGÉ

	Código	P.F
Bajo 3C. / Sous Vasque 3T. 100	VDC4100500	
Encimera Carga Mineral /		
Plan Synthèse Condal 101	VMC0100100	
Espejo / Miroir 100x69	VE70100000	
<b>TOTAL:</b>		
Aplique Mate / Applique Mat Duo	VA60000006	
Armario Derecha / Colonne Droite	VDW0130520	



## PÁGINA 71

### 80 DUO WENGÉ

	Código	P.F
Bajo 2P-1C./ Sous Vasque 2P-1T. 80	VDP4080500	
Encimera Carga Mineral /		
Plan Synthèse Condal 81	VMC0080100	
Espejo / Miroir 80x69	VE70080000	
<b>TOTAL:</b>		
Aplique Mate / Applique Mat Duo	VA60000006	
Armario Derecha / Colonne Droite	VDW0130520	

**Bajo lavabo CAJON MADERA** con guía oculta con amortiguador hidráulico.  
PRECIO BASE CON ENCIMERA PORCELANA MING 1 SENO

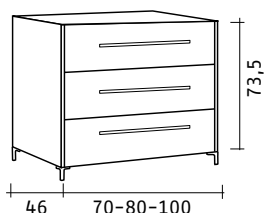
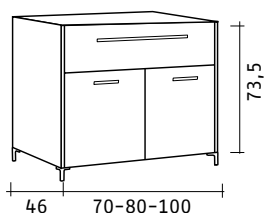

CAJON MADERA	NOGAL	WENGÉ	GRIS	P.F.
<b>70 - 2 PUERTAS CAJON</b>	VDP4070700	VDP4070500	VDP4070200	
<b>80 - 2 PUERTAS CAJON</b>	VDP4080700	VDP4080500	VDP4080200	
<b>100 - 2 PUERTAS CAJON</b>	VDP4100700	VDP4100500	VDP4100200	
<b>70 - 3 CAJONES</b>	VDC4070700	VDC4070500	VDC4070200	
<b>80 - 3 CAJONES</b>	VDC4080700	VDC4080500	VDC4080200	
<b>100 - 3 CAJONES</b>	VDC4100700	VDC4100500	VDC4100200	

\*BAJOS PARA IR CON PATAS (NO SUSPENDIDOS) PATAS INCLUIDAS

#### SUPLEMENTOS ENCIMERAS (características técnicas pagina 29)

	PORCELANA MING	CRISTAL POP NEGRO	OPALINA ROCK	CARGA MINERAL		
				CONDAL	AFRIC	TEKNO
<b>70 P.F.</b>	VMP0070100			VMC0070100		VMT0070100
<b>80 P.F.</b>	VMP0080100	VMV0080000	VML0080100	VMC0080100	VMA0080100	VMT0080100
<b>100 P.F.</b>	VMP0100100	VMV0100000	VML0100100	VMC0100100	VMA0100100	VMT0100100

#### COMPLEMENTOS con sistema de cierre silencioso

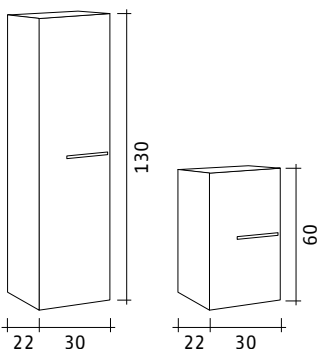

	NOGAL	WENGÉ	GRIS	P.F.
<b>ARMARIO IZQUIERDA</b>	VDN0130710	VDW0130510	VDG0130210	
<b>ARMARIO DERECHA</b>	VDN0130720	VDW0130520	VDG0130220	
<b>MÓDULO IZQUIERDA</b>	VDN0060710	VDW0060510	VDG0060210	
<b>MÓDULO DERECHA</b>	VDN0060720	VDW0060520	VDG0060220	

## ESPEJO REPISA

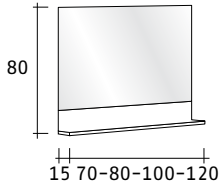

	NOGAL	WENGÉ	GRIS	P.F.	BLANCO	P.F.
<b>70</b>	VC0E070700	VC0E070500	VC0E070200	89	VT0E070100	
<b>80</b>	VC0E080700	VC0E080500	VC0E080200	99	VT0E080100	
<b>100</b>	VC0E100700	VC0E100500	VC0E100200	119	VT0E100100	
<b>120</b>	VC0E120700	VC0E120500	VC0E120200	139	VT0E120100	

## ESPEJO RETRO

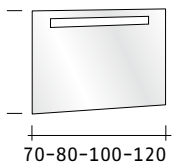

	RETRO	P.F.
<b>70X69</b>	VEFL070000	
<b>80X69</b>	VEFL080000	
<b>100X69</b>	VEFL100000	
<b>120X69</b>	VEFL120000	

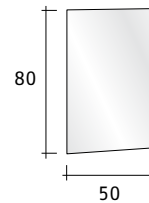
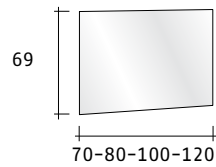

## ESPEJO LISO

	LISO	P.F.
<b>70X69</b>	VE70070000	
<b>80X69</b>	VE70080000	
<b>100X69</b>	VE70100000	
<b>120X69</b>	VE70120000	
<b>VERTICAL 50X80</b>	VE50V80000	

## ACCESORIOS

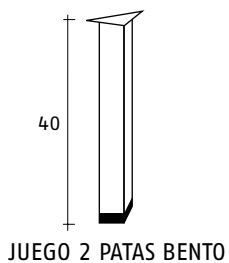

	REFERENCIA	P.F.
<b>JUEGO 2 PATAS BENTO</b>	VPATA30002	
<b>JUEGO 4 PATAS DUO</b>	VPATA20004	
<b>JUEGO 4 PATAS ELEGANCE</b>	VPATA10004	
<b>CAJON FUNCIONAL</b>	VCAJON1000	

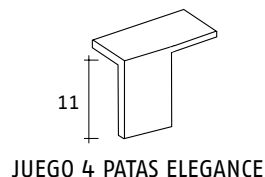
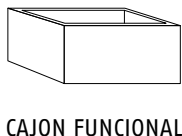

## REPISA

	BLANCO	P.F.
<b>70</b>	VREP070100	
<b>80</b>	VREP080100	
<b>100</b>	VREP100100	
<b>120</b>	VREP120100	

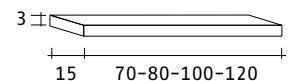



## PÁGINA 74

### 80 TEMPO GRIS ABATIBLE + C. METÁLICO

	Código	P.F
Bajo 1P.2C. / Sous Vasque 1P. 2T. 80 (x2)	VO40080400	
Juego 4 patas / Set 4 pieds Elegance (x2)	VPATA10004	
Encimera Carga Mineral / Plan Synthèse Afric 81 (x2)	VMA0080100	
Espejo / Miroir 80x69 (x2)	VE70080000	
<b>TOTAL:</b>		
Coqueta 1P. 2C. / Demi Colonne 1P. 2T.	VO02040420	
Juego 4 patas / Set 4 pieds Elegance	VPATA10004	
Aplique / Applique (x2)	---	--



## PÁGINA 77

### 100 TEMPO WENGÉ ABATIBLE + C. METÁLICO

	Código	P.F
Bajo 1P.2C. / Sous Vasque 1P.2T. 100	VO40100500	
Juego 4 patas / Set 4 pieds Elegance	VPATA10004	
Encimera Carga Mineral / Plan Synthèse Afric 101	VMA0100100	
Espejo / Miroir 100x69	VE70100000	
<b>TOTAL:</b>		
Armario 1P Derecha / Colonne 1P Droite	VO00153502	
Armario 1P izquierda / Colonne 1P gauche	VO00153501	
Juego 4 patas / Set 4 pieds Elegance (x2)	VPATA10004	
Aplique / Applique	---	--



## PÁGINA 77

### 120 TEMPO NATURE ABATIBLE + C. METÁLICO

	Código	P.F
Bajo 1P.2C. / Sous Vasque 1P.2T. 120	VO40120600	
Juego 4 patas / Set 4 pieds Elegance	VPATA10004	
Encimera Carga Mineral Afric 2Senos / Plan Synthèse 2Vasques. 121	VMA2120100	
Espejo repisa / Miroir étagère 120	VTOE120600	
<b>TOTAL:</b>		
Aplique Doble Brazo / Applique Double (x2)	VA90000009	

**Bajo lavabo ABATIBLE + CAJON METÁLICO** con guía oculta con amortiguador hidráulico.  
PRECIO BASE CON ENCIMERA PORCELANA MING 1 SENO

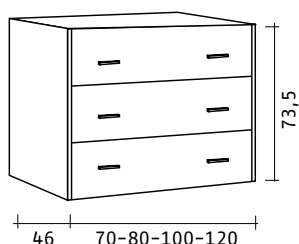

	NATURE	GRIS	WENGÉ	P.F.
<b>70</b>	VO40070600	VO40070400	VO40070500	
<b>80</b>	VO40080600	VO40080400	VO40080500	
<b>100</b>	VO40100600	VO40100400	VO40100500	
<b>120</b>	VO40120600	VO40120400	VO40120500	

\*BAJOS PARA IR CON PATAS (NO SUSPENDIDOS)

#### SUPLEMENTOS ENCIMERAS (características técnicas pagina 29)

	PORCELANA MING	CRISTAL POP NEGRO	OPALINA ROCK	CARGA MINERAL		
				CONDAL	AFRIC	TEKNO
<b>70</b> P.F.	VMP0070100			VMC0070100		VMT0070100
<b>80</b> P.F.	VMP0080100	VMV0080000	VML0080100	VMC0080100	VMA0080100	VMT0080100
<b>100</b> P.F.	VMP0100100	VMV0100000	VML0100100	VMC0100100	VMA0100100	VMT0100100
<b>120</b> P.F.	VMP1120100	VMV1120000	VML1120100	VMC1120100	VMA1120100	VMT1120100
<b>120 IZQUIERDA</b> P.F.						VMTi120100
<b>120 DOBLE SENO</b> P.F.	VMP2120100	VMV2120000	VML2120100	VMC2120100	VMA2120100	VMT2120100

#### COMPLEMENTOS con sistema de cierre silencioso

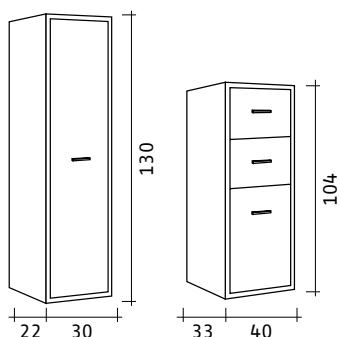

	NATURE	GRIS	WENGÉ	P.F.
<b>ARMARIO</b> <b>1 PUERTA IZQUIERDA</b>	VO00153601	VO00153401	VO00153501	
<b>ARMARIO</b> <b>1 PUERTA DERECHA</b>	VO00153602	VO00153402	VO00153502	
<b>COQUETA 1 PUERTA</b> <b>2 CAJONES IZQUIERDA</b>	VO02Q40610	VO02Q40410	VO02Q40510	
<b>COQUETA 1 PUERTA</b> <b>2 CAJONES DERECHA</b>	VO02Q40620	VO02Q40420	VO02Q40520	

# TEMPOSERIES

## ESPEJO REPISA

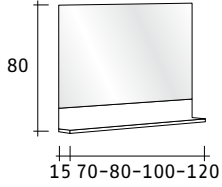

	GRIS	WENGÉ	NATURE	P.F.	BLANCO	P.F.
<b>70</b>	VT0E070400	VC0E070500	VT0E070600	89	VT0E070100	
<b>80</b>	VT0E080400	VC0E080500	VT0E080600	99	VT0E080100	
<b>100</b>	VT0E100400	VC0E100500	VT0E100600	119	VT0E100100	
<b>120</b>	VT0E120400	VC0E120500	VT0E120600	139	VT0E120100	

## REPISA

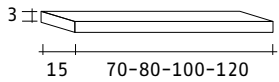

	GRIS	WENGÉ	NATURE	P.F.	BLANCO	P.F.
<b>70</b>	VREP070400	VREP070500	VREP070600	49	VREP070100	
<b>80</b>	VREP080400	VREP080500	VREP080600	54	VREP080100	
<b>100</b>	VREP100400	VREP100500	VREP100600	59	VREP100100	
<b>120</b>	VREP120400	VREP120500	VREP120600	64	VREP120100	
<b>ESTANTE 40x15+SOP.</b>	VW00040400	VW00040300	VW00040600	27	----	--

## ESPEJO RETRO

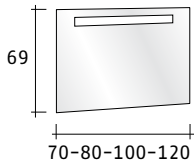

	RETRO	P.F.
<b>70X69</b>	VEFL070000	
<b>80X69</b>	VEFL080000	
<b>100X69</b>	VEFL100000	
<b>120X69</b>	VEFL120000	

## ESPEJO LISO

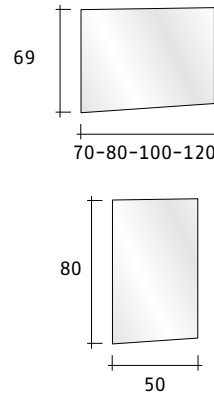

	LISO	P.F.
<b>70X69</b>	VE70070000	
<b>80X69</b>	VE70080000	
<b>100X69</b>	VE70100000	
<b>120X69</b>	VE70120000	
<b>VERTICAL 50X80</b>	VE50V80000	

## ACCESORIOS

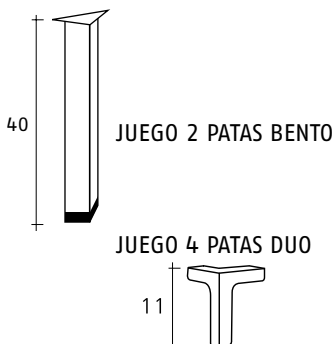

### JUEGO 4 PATAS ELEGANCE

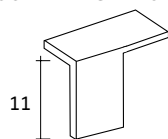

### CAJON FUNCIONAL

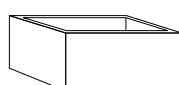

	P.F.
<b>JUEGO 2 PATAS BENTO</b>	VPATA30002
<b>JUEGO 4 PATAS DUO</b>	VPATA20004
<b>JUEGO 4 PATAS ELEGANCE</b>	VPATA10004
<b>CAJON FUNCIONAL</b>	VCAJON1000

# ENCIMERAS INTEGRALES

## CARGA MINERAL

Encimeras fabricadas con mármol, granito y resina de poliéster, materiales de alta calidad y resistencia, rematadas con un acabado sanitario no poroso alto brillo que facilita su limpieza y mantenimiento.

### AFRIC

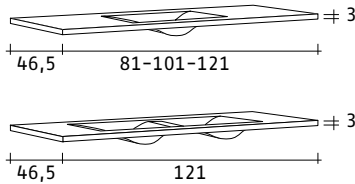

### CONDAL

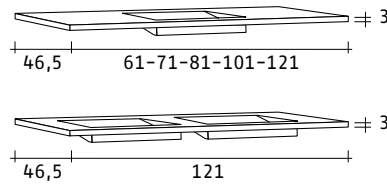

### TEKNO

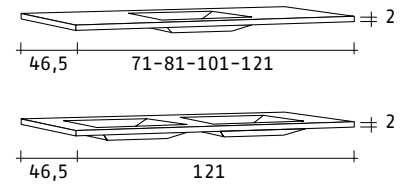

## OPALINA

Encimeras de alta resistencia debido a su composición mineral de cuarzo, endurecido con resina y pasta de cristal que aporta un acabado resistente y cristalino.

### ROCK

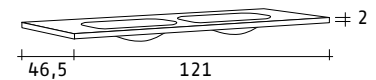
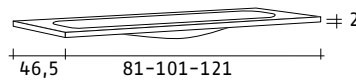

## PORCELANA

Encimera de porcelana de primera calidad, acabado sanitario no poroso que facilita su limpieza y mantenimiento.

### MING

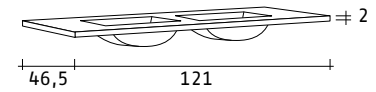
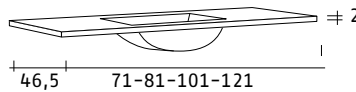

## CRISTAL

Encimeras de alta resistencia debido a su fabricación, que aporta la dureza necesaria dentro del cuarto de baño sin descuidar un acabado brillante fácil de limpiar y mantener.

### POP NEGRO

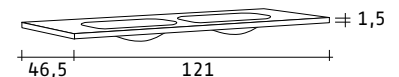
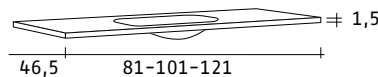

### SUPLEMENTOS ENCIMERAS

	PORCELANA MING	CRISTAL POP NEGRO	OPALINA ROCK	CONDAL	AFRIC	TEKNO
<b>60</b> P.F.				VMC0060100		
<b>70</b> P.F.	VMP0070100			VMC0070100		VMT0070100
<b>80</b> P.F.	VMP0080100	VMV0080000	VML0080100	VMC0080100	VMA0080100	VMT0080100
<b>100</b> P.F.	VMP0100100	VMV0100000	VML0100100	VMC0100100	VMA0100100	VMT0100100
<b>120 1 SENO</b> P.F.	VMP1120100	VMV1120000	VML1120100	VMC1120100	VMA1120100	VMT1120100
<b>120 IZQUIERDA</b> P.F.						VMTi120100
<b>120 2 SENOS</b> P.F.	VMP2120100	VMV2120000	VML2120100	VMC2120100	VMA2120100	VMT2120100

# APLIQUES

## 1. GALA CROMO VA10000001 P.F.

Fluorescente: T5 8W 230V 50Hz Clase 2 IP20

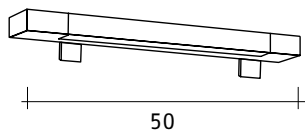

## 2. DUO CROMO VA20000002 P.F.

Fluorescente: T5 14W 230V 50Hz Clase 2 IP20

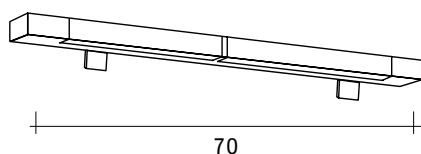

## 3. CITY VA30000003 P.F.

Halógena: G9 2x60W 230V 50Hz Clase 1 IP20

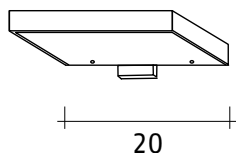

## 4. Nº 4 CUADRADO VA40000004 P.F.

Halógena: G9 40W 230V 50Hz Clase 2 IP23

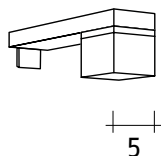

## 4. GALA MATE VA50000005 P.F.

Fluorescente: T5 8W 230V 50Hz Clase 2 IP20

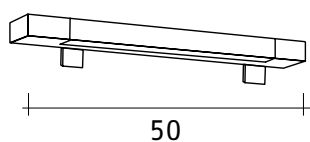

## 6. APLIQUE DUO VA60000006 P.F.

Fluorescente: T5 14W 230V 50Hz Clase 2 IP20

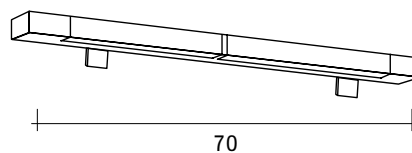

## 7. APLIQUE MIXER VA70000007 P.F.

Halógena: R7S 100W 230V 50Hz Clase 1 IP20

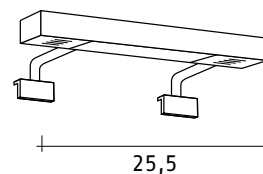

## 8. APLIQUE URBAN VA80000008 P.F.

Halógena: R7S 100W 230V 50Hz Clase 1 IP21

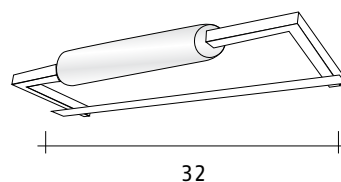

## 9. DOBLE BRAZO VA90000009 P.F.

Halógena: R7S 100W 230V 50Hz Clase 1 IP21

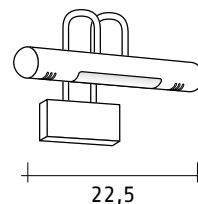

# CONDICIONES DE VENTA

---

## CATÁLOGO Y TARIFA

Todas las indicaciones (medidas, colores, etc.) que aparecen en nuestros catálogos y tarifas, lo hacen a título indicativo, Valenzuela se reserva el derecho a modificarlas sin ningún tipo de preaviso. El valor de los distintos elementos de la tarifa está expresado en puntos (P.F.) y quedarán sujetos a cualquier variación según las circunstancias del mercado, materias primas, mano de obra, tipos impositivos, etc.

## PEDIDOS

Con el fin de evitar posibles errores y agilizar las entregas, los pedidos deberán cursarse por fax al (0034 93 777 57 43) haciendo constar nuestra referencia, precio y descripción de producto.

## PORTES

Todo pedido que supere los 300€ de base imponible, no llevará cargo de portes.

En el caso de no superar los 300€ de base imponible se facturará una participación de transporte de 30€.

## INCIDENCIAS

Dado que nuestra mercancía viaja cubierta por un seguro de transporte, es indispensable verificarla a la recepción y hacer constar cualquier anomalía en los documentos de entrega, así como la notificación mediante fax a nuestras oficinas de dichas anomalías en las 24 horas posteriores a la recepción de la mercancía. No se aceptará ninguna reclamación cursada por teléfono o directamente a alguno de los componentes de nuestro departamento comercial.

## DEVOLUCIONES DE MATERIAL

En caso de devolución autorizada por el departamento comercial, cuya causa no sea imputable a Industrias Valenzuela, se realizará en el abono, un demérito del valor de los portes de recogida del material devuelto, previo examen del departamento técnico quien verificará que la mercancía es apta para su abono, importe que quedará a su favor para futuras compras. Si el departamento técnico no autoriza la devolución por desperfectos en el material, el cliente podrá pasar a recogerlo por nuestras instalaciones previo aviso por escrito al fax (0034 93 777 57 43).

## CONDICIONES DE PAGO

Forma de pago: Domiciliación bancaria a 30 días fecha factura.

Ventas a crédito solo para empresas con cobertura de compañía aseguradora.

A los precios de la siguiente tarifa se aplicarán los impuestos en vigor.

Los efectos impagados anulan cualquier descuento que se tenga concedido.

Industrias Valenzuela se reserva la propiedad de la mercancía hasta que se haya producido el pago íntegro de la misma. El cliente asume la responsabilidad de custodia y conservación hasta que los productos sean de su propiedad.

## GARANTÍA

Garantizamos todos nuestros productos contra cualquier defecto de fabricación, exceptuando todos los motivados por uso o trato indebido, así como los instalados de forma incorrecta. Valenzuela no se hace cargo de ninguna reclamación de producto instalado en casa del cliente final. Dicha garantía se limitará únicamente a la reposición sin cargo del material defectuoso, previo examen y aceptación del posible defecto de fabricación por parte de nuestro Departamento Técnico.

## JURISDICCIÓN

En caso de litigio ambas partes se someterán a los tribunales de Barcelona con renuncia a cualquier otro fuero

